

ASUS[®]

Řada VP228

LCD monitor

Uživatelská příručka

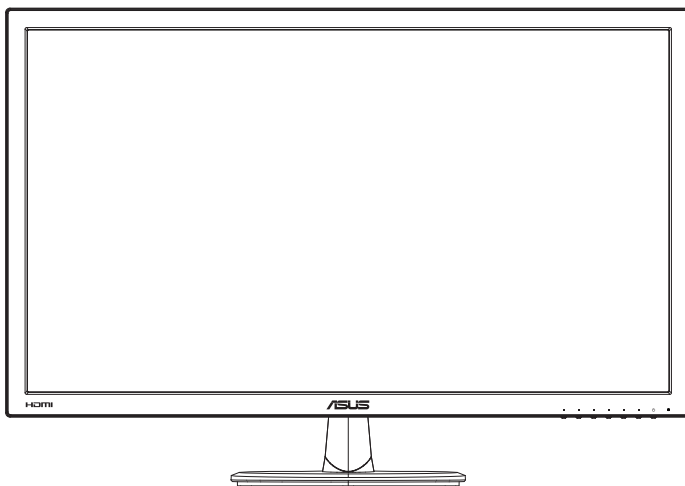

HDMI[™]
HIGH-DEFINITION MULTIMEDIA INTERFACE

Obsah

Upozornění	iii
Bezpečnostní informace	iv
Péče a údržba.....	vi
1.1 Vítejte!	1-1
1.2 Obsah balení.....	1-1
1.3 Sestavení monitoru.....	1-2
1.4 Připojení kabelů	1-3
1.4.1 Zadní strana LCD monitoru.....	1-3
1.5 Představení monitoru	1-4
1.5.1 Používání ovládacího tlačítka	1-4
2.1 Odpojení ramena/stojanu (pro upevnění na stěnu VESA)	2-1
2.2 Nastavení monitoru.....	2-2
3.1 Nabídka OSD (On-Screen Display).....	3-1
3.1.1 Změna konfigurace	3-1
3.1.2 Představení funkcí OSD	3-2
3.2 Specifikace	3-11
3.3 Řešení potíží (FAQ).....	3-14
3.4 Seznam podporovaných časování	3-15

Copyright © 2014 ASUSTeK COMPUTER INC. Všechna práva vyhrazena.

Žádná část této příručky, včetně výrobků a softwaru v příručce popsaných, nesmí být bez písemného souhlasu firmy ASUSTeK COMPUTER INC. („ASUS“) reprodukována, přenesena, přepsána, uložena v systému pro ukládání dat, ani přeložena do žádného jazyka v žádné podobě a žádným způsobem, kromě dokumentace uložené kupujícími pro účel zálohování.

Záruka na produkt nebo službu zaniká, pokud: (1) produkt je opraven, upraven nebo změněn bez písemného svolení firmy ASUS nebo (2) výrobní číslo produktu je nečitelné nebo chybí.

ASUS POSKYTUJE TUTO PŘÍRUČKU „TAK, JAK JE“, BEZ ZÁRUKY JAKÉHOKOLIV DRUHU, AŤ VYSLOVNĚ NEBO VYPLÝVAJÍCÍ, VČETNĚ, ALE NIKOLI JEN, PŘEDPOKLÁDANÝCH ZÁRUK NEBO PODMÍNEK PRODEJNOSTI A VHODNOSTI PRO URČITÝ ÚČEL. V ŽÁDNÉM PŘÍPADĚ NEBUDE FIRMA ASUS, JEJÍ ŘEDITELÉ, VEDOUcí PRACOVNÍCI, ZAMĚSTNANCI ANI ZÁSTUPCI ODPOVÍDAT ZA ŽÁDNÉ NEPŘÍMÉ, ZVLÁŠTNÍ, NAHODILÉ NEBO NÁSLEDNÉ ŠKODY (VČETNĚ ZA ZTRÁTU ZISKŮ, ZTRÁTU PODNIKATELSKÉ PŘÍLEŽITOSTI, ZTRÁTU POUŽITELNOSTI ČI ZTRÁTU DAT, PŘERUŠENÍ PODNIKÁNÍ A PODOBNĚ), I KDYŽ BYLA FIRMA ASUS UPOZORNĚNA NA MOŽNOST TAKOVÝCH ŠKOD ZPŮSOBENÝCH JAKOUKOLIV VADOU V TĚTO PŘÍRUČCE NEBO VE VÝROBKU.

TECHNICKÉ ÚDAJE A INFORMACE OBSAŽENÉ V TĚTO PŘÍRUČCE JSOU POSKYTNUTY JEN PRO INFORMACI, MOHOU SE KDYKOLIV ZMĚNIT BEZ PŘEDCHOZÍHO UPOZORNĚNÍ, A NEMĚLY BY BÝT POVAŽOVÁNY ZA ZÁVAZEK FIRMY ASUS. ASUS NEODPOVÍDÁ ZA ŽÁDNÉ CHYBY A NEPŘESNOSTI, KTERÉ SE MOHOU OBJEVIT V TĚTO PŘÍRUČCE, VČETNĚ VÝROBKŮ A SOFTWARU V PŘÍRUČCE POPSANÝCH.

Produkty a názvy firem v této příručce mohou, ale nemusí být registrovanými obchodními známkami nebo copyrighty příslušných firem, a používají se zde pouze pro identifikaci a objasnění a ve prospěch jejich majitelů, bez záměru poškodit cizí práva.

Upozornění

Prohlášení pro Federální komunikační komisi

Toto zařízení vyhovuje části 15 předpisů FCC. Provoz vyžaduje splnění následujících dvou podmínek:

- Toto zařízení nesmí způsobovat škodlivé rušení, a
- Toto zařízení musí přijmout veškeré přijaté rušení, včetně rušení, které by mohlo způsobit nežádoucí činnost.

Toto zařízení bylo testováno a bylo shledáno, že vyhovuje omezením pro digitální zařízení třídy B, dle části 15 pravidel Federální komunikační komise (FCC). Tato omezení mají poskytnout rozumnou ochranu před škodlivým rušením pro instalace v obytných prostorách. Toto zařízení generuje, používá a může vyzařovat energii na rozhlasové frekvenci, a pokud není instalováno a používáno podle pokynů, může rušit rádiovou komunikaci. Neexistuje však žádná záruka, že v konkrétní instalaci nedojde k rušení. Pokud toto zařízení způsobuje škodlivé rušení příjmu rozhlasu nebo televize, což lze zjistit tak, že zařízení vypnete a zapnete, uživateli doporučujeme zkusit odstranit rušení pomocí jedné nebo několika z následujících metod:

- Otočit nebo přemístit přijímací anténu.
- Zvětšit odstup mezi zařízením a přijímačem.
- Připojit zařízení do zásuvky na jiném okruhu, než do kterého je připojen přijímač.
- Poradit se s dodavatelem nebo zkušeným rozhlasovým/TV technikem.



Jako Energy Star® Partner jsme určili, že produkt vyhovuje pokynům Energy Star® pro energetickou úspornost.

Prohlášení pro kanadské Ministerstvo komunikací

Toto digitální zařízení nepřekračuje limity třídy B pro vyzařování v rádiovém pásmu z digitálních zařízení, jak je stanoví předpisy o rádiovém rušení kanadského Ministerstva komunikací.

Toto digitální zařízení třídy B vyhovuje kanadské normě ICES-003.

Vyrobeno v Číně

Bezpečnostní informace

- Před přípravou monitoru k použití si pečlivě přečtěte veškerou dodávanou dokumentaci.
- Aby nedošlo k požáru nebo zásahu elektrickým proudem, nevystavujte monitor dešti ani vlhkosti.
- Nepokoušejte se rozebírat kryt monitoru. Uvnitř je vysoké napětí, které by mohlo způsobit úraz.
- Při poruše napájecího zdroje se jej nepokoušejte opravovat. obraťte se na kvalifikovaného servisního technika nebo prodejce.
- Před použitím produktu zkontrolujte, zda jsou všechny kabely správně zapojeny a zda nejsou napájecí kabely poškozeny. Při zjištění jakéhokoli poškození okamžitě kontaktujte prodejce.
- Otvory a štěrbin v zadní a horní straně krytu monitoru zajišťují větrání. Neblokujte je. Neumisťujte produkt do blízkosti nebo nad radiátor nebo jiný zdroj tepla, pokud není zajištěno dostatečné větrání.
- Monitor smí být napájen jen napájecím napětím uvedeným na štítku. Pokud si nejste jisti, jaké napájecí napětí máte v domácnosti, obraťte se na prodejce nebo dodavatele elektriny.
- Použijte vhodnou koncovku kabelu pro vaši zásuvku elektrorozvodné sítě.
- Nepřetěžujte napájecí panely a prodlužovací kabely. Přetížení může vést k požáru nebo k zásahu elektrickým proudem.
- Vyhýbejte se extrémně prašnému prostředí, změnám teploty a vlhkosti. Monitor neumísťuje do prostor, kde hrozí navlhnutí/postříkání. Monitor umístěte na stabilní povrch.
- Za bouřky nebo pokud nebude dlouho používán, odpojte produkt od elektrorozvodné sítě. Tím se zabrání poškození monitoru při přepětích v síti.
- Zabraňte vniknutí předmětů a kapalin do otvorů/výřezů na krytu monitoru.
- V zájmu dobré funkce připojte monitor jen k počítačům se schválením UL vybaveným správně konfigurovanou zásuvkou označenou 100 až 240 Vstř.
- Používaná elektrická zásuvka se musí nacházet v blízkosti zařízení a musí být snadno přístupná
- V případě technických potíží s monitorem kontaktujte kvalifikovaného opravce.
- Před připojením zástrčky k elektrické zásuvce připojte uzemnění. Před odpojením zástrčky z elektrické zásuvky nezapomeňte odpojit uzemnění.

VAROVÁNÍ

Používáním jiných než určených extraaurálních nebo intraaurálních sluchátek může dojít ke ztrátě sluchu způsobené nadměrným hlukem.

Péče a údržba

- Před zvednutím nebo přemístěním monitoru je lepší odpojit signálový a napájecí kabel. Při zvedání monitoru dodržujte postupy správného zvedání. Při zvedání nebo přenášení držte monitor za okraje. Nezvedejte monitor za stojan nebo kabel.
- Čištění. Vypněte monitor a odpojte napájecí kabel. Povrch monitoru čistěte hadříkem, který nedře a nepouští vlákna. Odolné skvrny lze odstranit hadříkem navlhčeným v jemném čistícím prostředku.
- Nepoužívejte čistící prostředek s obsahem alkoholu nebo acetonu. Použijte čistící prostředek určený na LCD monitory. Nestříkejte čistící prostředek přímo na povrch displeje, hrozí vniknutí do monitoru a úraz elektrickým proudem.

Následující symptomy jsou normální, nejde o závadu:

- Displej může na začátku používání blikat, jde o vlastnost zářivkového podsvícení. Vypnutím a zapnutím vypínače blikání odstraníte.
- V závislosti na pozadí pracovní plochy se může mírně odlišovat jas různých částí displeje.
- Pokud zobrazujete stejný obraz několik hodin, může se do displeje „vypálit“ a přetrvávat. Displej se postupně, ale pomalu „vzpamatuje“, nebo jej na několik hodin vypněte.
- Pokud je displej černý nebo bliká nebo vůbec nefunguje, obraťte se na servis nebo prodejce se žádostí o opravu. Nepokoušejte se jej opravovat sami!

Konvence použité v této příručce



VAROVÁNÍ: Informace ohledně prevence úrazů při akcích prováděných uživatelem.



POZOR: Informace ohledně prevence poškození součásti při akcích prováděných uživatelem.



DŮLEŽITÉ: Pokyny, které MUSÍTE přesně dodržet.



POZNÁMKA: Další informace a tipy pomáhající při činnosti.

Kde najdete další informace

Další informace a aktualizace produktu a softwaru jsou dostupné z níže uvedených zdrojů.

1. Web ASUS

Celosvětový web ASUS nabízí aktualizované informace o hardwaru a softwaru ASUS. Viz <http://www.asus.com>

2. Volitelná dokumentace

S produktem může být dodávána volitelná dokumentace, poskytovaná prodejcem. Tyto dokumenty nejsou standardní součástí balení.

1.1 Vítejte!

Děkujeme, že jste zakoupili LCD monitor ASUS®!

Nejnovější širokoúhlý LCD monitor firmy ASUS poskytuje čistší, širší a jasnější zobrazení a navíc řadu funkcí zlepšujících váš zážitek z obrazu.

Díky bohaté nabídce funkcí si můžete vychutnat pohodlí a krásné zobrazení, kterým se tento monitor vyznačuje!

1.2 Obsah balení

Prokontrolujte, zda jste obdrželi všechny součásti:

- ✓ LCD monitor
- ✓ Podstavec monitoru
- ✓ Stručná příručka
- ✓ Záruční list
- ✓ 1x Napájecí kabel
- ✓ 1x Zvukový kabel (volitelně)
- ✓ 1x Kabel HDMI (volitelně)
- ✓ 1x Kabel VGA
- ✓ 1x Kabel DVI-HDMI (volitelně)
- ✓ 1x Kabel DVI (volitelně)
- ✓ 1x Kabel DisplayPort (volitelně)



-
- V případě, že některá z výše uvedených součástí chybí nebo je poškozena, okamžitě kontaktujte prodejce.
-

1.3 Sestavení monitoru

Pokyny pro sestavení monitoru:

1. Položte monitor obrazovkou na stůl potažený látkou. Poté upevněte základnu na rameno a pevně spojte šroubem. Šrouby lze snadno dotáhnout jen prsty.
2. Nastavte sklon monitoru, který vám nejvíce vyhovuje.

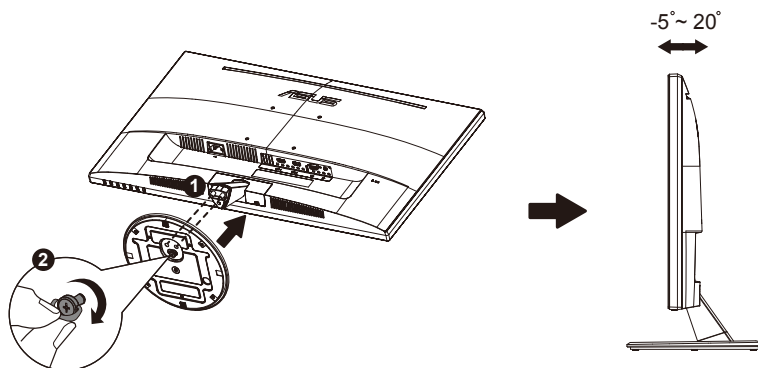

1.4 Připojení kabelů

1.4.1 Zadní strana LCD monitoru

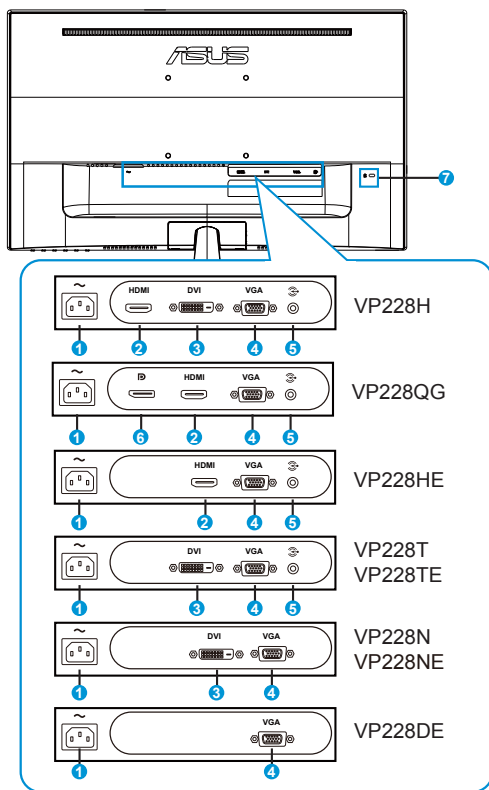

1. Port AC-IN
2. Port HDMI
3. Port DVI
4. Port VGA
5. Port vstupu zvuku
6. Port DisplayPort
7. Zámek Kensington

1.5 Představení monitoru

1.5.1 Používání ovládacího tlačítka

Ovládací tlačítko na zadní straně monitoru slouží k úpravám nastavení obrazu.

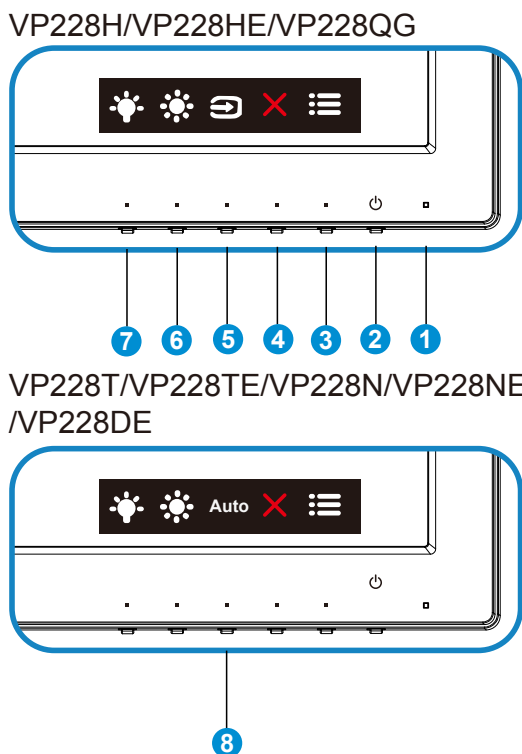





1. Indikátor napájení:

- Význam barev kontrolky napájení je v následující tabulce.

Stav	Popis
Bílá	ZAPNUTO
Oranžová	Režim připravenosti
VYPNUTO	VYPNUTO

2. Vypínač:

- Stiskem tohoto tlačítka zapnete/vypnete monitor.

3.  Nabídka Tlačítko:
 - Stiskem tlačítka otevřete menu OSD.
4.  Zavřít tlačítko
 - Ukončí nabídku OSD.
5.  Výběr vstupu Tlačítko:
 - Touto horkou klávesou přepínáte vstupní signál VGA, DVI, HDMI (pouze VP228H/VP228HE/VP228QG) a DisplayPort (pouze VP228QG).
6.  Zástupce zástupce1
 - Toto je tlačítko zástupce. Výchozí nastavení je Jas.
7.  Zástupce zástupce2
 - Toto je tlačítko zástupce. Výchozí nastavení je Filtr modrého světla.
8. Tlačítko Auto
 - AUTO nast.: Automatické seřízení optimální polohy obrazu, kmitočtu a fáze.

2.1 Odpojení ramena/stojanu (pro upevnění na stěnu VESA)

Odnímatelný stojan monitoru je speciálně navržen pro upevnění na stěnu VESA.

Odpojení ramena/stojanu

1. Odpojte napájecí a signálové kabely. Opatrně položte monitor přední stranou na čistý stůl.
2. Prsty povolte šroub na spodní straně podstavce a sejměte základnu ze stojanu. Poté prsty sejměte kryt závěsu z těla monitoru.
3. Pomocí šroubováku demontujte dvěma šrouby ramena (obrázek 1) a poté oddělte rameno/stojan od monitoru.



- Doporučujeme položit na stůl měkký hadr, aby se monitor nepoškodil.
- Během demontáže šroubů držte stojan u monitoru.

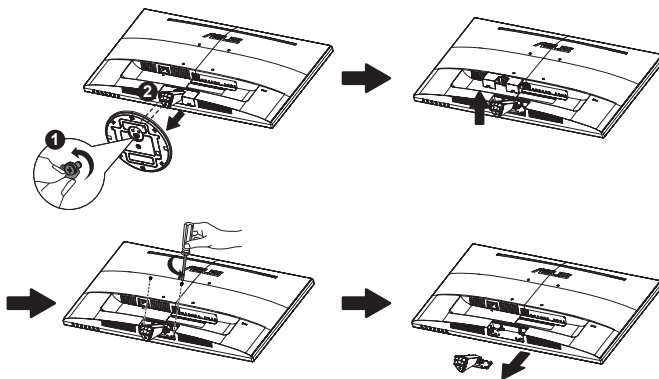

- Sada pro montáž na stěnu VESA (100 x 100 mm) se prodává zvlášť.
- Používejte jen držáky na stěnu se schválením UL a minimální zatížitelností 12 kg (rozměr šroubu: M4 x 10 mm).

2.2 Nastavení monitoru

- V zájmu optimálního pozorování doporučujeme podívat se tak, abyste viděli celou plochu monitoru, a pak nastavit sklon, který vám nejvíc vyhovuje.
- Při nastavování sklonu držte stojan, aby monitor nespadol.
- Sklon monitoru můžete nastavit v rozmezí $+20^\circ$ až -5° .

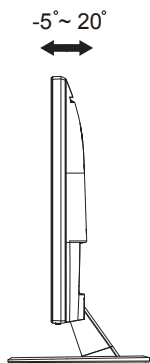

Je normální, že se monitor při nastavování úhlu mírně třese.

3.1 Nabídka OSD (On-Screen Display)

3.1.1 Změna konfigurace

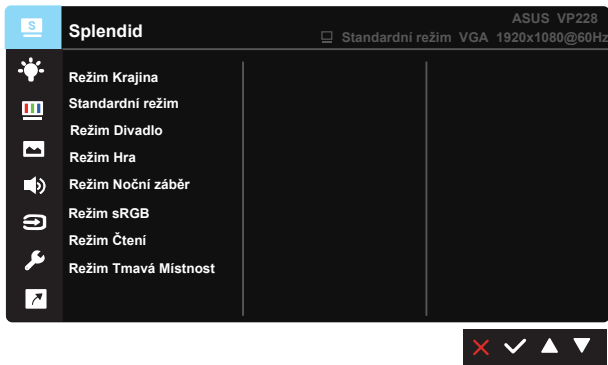

1. Stisknutím tlačítka Nabídka aktivujete nabídku OSD.
2. Stisknutím tlačítek ▼ a ▲ můžete přepínat mezi volbami v nabídce. Při přechodu z jedné ikony na jinou je zvýrazněn název volby.
3. Chcete-li vybrat označenou položku v nabídce, stiskněte tlačítko ✓.
4. Stisknutím tlačítek a ▲ vyberte požadovaný parametr.
5. Stisknutím tlačítka ✓ přejděte na posuvník a pomocí tlačítek ▼ nebo ▲ podle indikátorů v nabídce proveďte změny.
6. Výběrem ↶ se vrátíte na předchozí nabídku; výběrem ✓ potvrdíte nastavení a vrátíte se na předchozí nabídku.

3.1.2 Představení funkcí OSD

1. Splendid

Tato funkce nabízí osm dílčích funkcí, které vybíráte podle toho, co se vám líbí. Každá z nich nabízí volbu Obnovit, která obnoví původní nastavení funkce.

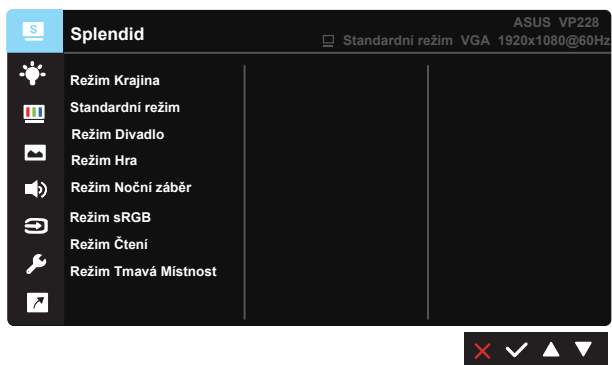

- **Režim Krajina:** Nejlepší volba pro prohlížení fotografií scén s technologií optimalizace videa SPLENDID™ Video Intelligence Technology.
- **Standardní režim:** Nejlepší volba pro úpravu dokumentů s technologií optimalizace videa SPLENDID™ Video Intelligence Technology.
- **Režim Divadlo:** Nejlepší volba pro sledování filmů s technologií optimalizace videa SPLENDID™ Video Intelligence Technology.
- **Režim Hra:** Nejlepší volba pro hraní her s technologií optimalizace videa SPLENDID™ Video Intelligence Technology.
- **Režim Noční záběr:** Nejlepší volba pro temné hry nebo filmy s temnými scénami s technologií optimalizace videa SPLENDID™ Video Intelligence Technology.
- **Režim sRGB:** Nejlepší volba pro prohlížení fotografií a PC grafiky.
- **Režim Čtení :** Nejlepší volba pro čtení knih.
- **Režim Tmavá Místnost :** Nejlepší volba pro slabě osvětlené prostředí.



- Ve Standardní režim nelze konfigurovat funkce Sytost, Pleťový tón, Ostrost a ASCR.
- V režimu sRGB nelze konfigurovat funkce Sytost, Teplota barev, Pleťový tón, Ostrost, Jas, Kontrast a ASCR.
- Ve Režim Čtení nelze konfigurovat funkce Sytost, Pleťový tón, Ostrost, ASCR, Kontrast, a Teplota barev.

2. Filtr modrého světla

Upravte úroveň energie modrého světla vyzařovaného z podsvícení LED.



- **Úroveň 0:** Beze změny.
- **Úroveň 1~4:** Čím vyšší úroveň, tím více modrého světla bude omezeno.



- Když je aktivováno Filtr modrého světla, budou automaticky naimportována výchozí nastavení Standardní režim.
- Mezi Úroveň 1 a Úroveň 3 může funkci Jas konfigurovat uživatel.
- Úroveň 4 je optimalizované nastavení. Splňuje podmínky certifikátu TUV pro nízké vyzařování modrého světla. Funkci Jas nemůže uživatel konfigurovat.



Pro uvolnění zatížení zraku dodržujte následující zásady:

- Během vícehodinového používání displeje musí uživatelé dělat přestávky. Doporučujeme provádět krátké přestávky (alespoň 5 minut) přibližně po každé 1 hodině souvislé práce. Častější kratší přestávky jsou účinnější, než jedna dlouhá.
- Aby se minimalizovala zátěž zraku a vysoušení vašich očí, musí uživatelé pravidelně uvolňovat zrak tím, že budou pravidelně zaostřovat na vzdálené objekty.
- Cvičení s očima může přispět k omezení únavy zraku. Tato cvičení často opakujte. Pokud zátěž zraku pokračuje, poraďte se s lékařem. Cvičení s očima: (1) Dívejte se opakovaně nahoru a dolů (2) Pomalu otáčejte očima (3) Pohybujte očima úhlopříčně.
- Modré světlo s vysokou energií může vést k zatěžování zraku a k věkem podmíněné makulární degeneraci (VPMD). Filtr Modrého Světla omezuje 70 % (max.) škodlivého modrého světla pro eliminaci syndromu počítačového vidění (CVS, Computer Vision Syndrome).

3. Barva

Tato funkce umožňuje nastavit barvu obrazu.

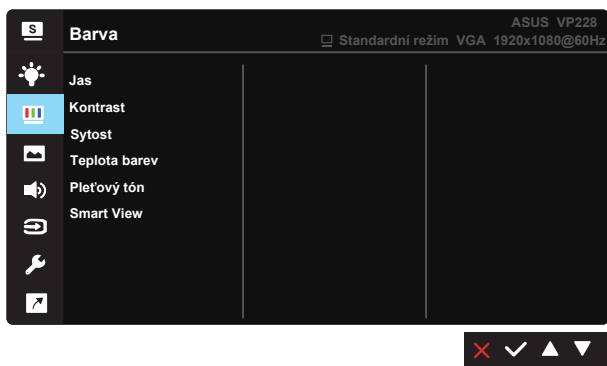

- **Jas:** Rozsah nastavení je 0 až 100.
- **Kontrast:** Rozsah nastavení je 0 až 100.
- **Sytost:** Rozsah nastavení je 0 až 100.
- **Teplota barev:** Obsahuje tři přednastavené barevné režimy (**Studené, Normální, Teplé**) a **Uživatelský režim**.
- **Pleťový tón:** Nabízí tři režimy zabarvení **Do červena, Přirozený a Do žluta**.
- **Smart View:** Univerzální polohy sledování s technologií Smart View.



-
- V Uživatelský režim lze nastavovat volby Č (červená), Z (zelená) a M (modrá), rozsah nastavení je 0 až 100.
-

4. Obraz

Z této hlavní funkce můžete upravit obraz Ostrost, Trace Free (pouze VP228H/VP228HE/VP228T/VP228TE/VP228N/VP228NE), Nastavení poměru stran, VividPixel, ASCR, Adaptive-Sync/Freesync (pouze model VP228QG), Pozice (pouze VGA), Zaostření (pouze VGA) a AUTO nast. (pouze VGA).

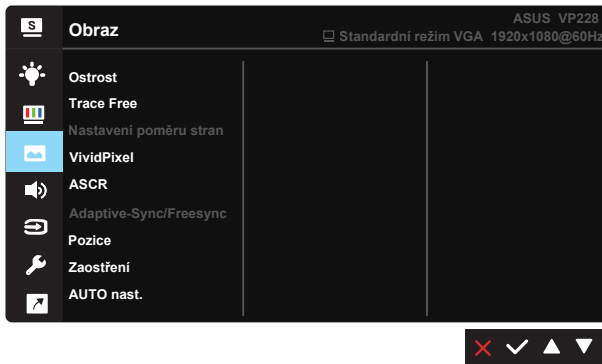

- **Ostrost:** Slouží k nastavení ostrosti obrazu. Rozsah nastavení je 0 až 100.
- **Trace Free:** Možnost zrychlení odezvy funkce Over Drive. Rozsah nastavení je 0 (pomalejší) až 100 (rychlejší).
- **Nastavení poměru stran:** Upravte poměr stran na „Celá“, „4:3“, „Overscan (pouze VP228H/VP228HE/VP228QG)“.
- **VividPixel:** Exkluzivní technologie ASUS, která přináší věrný obraz pro křišťálově čistou a na detail zaměřenou zábavu. Rozsah nastavení je 0 až 100.
- **ASCR:** Volbou **ZAPNUTO** nebo **VYPNUTO** zapnete nebo vypnete dynamický kontrastní poměr.
- **Adaptive-Sync/FreeSync:** Umožňuje grafickému zdroji, který podporuje technologii Adaptive-Sync/FreeSync, dynamicky upravovat obnovovací frekvenci monitoru na základě snímkové frekvence typického obsahu. To přináší energetickou úsporu a obraz téměř bez zadržování a s nízkou latencí.
- **Pozice:** Slouží k nastavení vodorovné (**H-pozice**) a svislé (**V-pozice**) polohy obrazu. Rozsah nastavení je 0 až 100 (k dispozici jen pro režim VGA).
- **Zaostření:** Samostatné omezení šumu vodorovných čar a svislých čar pomocí nastavení fáze (**Fáze**) a kmitočtu (**Frekvence**). Rozsah nastavení je 0 až 100 (k dispozici jen pro režim VGA).

- **AUTO nast.:** Automatické seřízení optimální polohy obrazu, kmitočtu a fáze. (K dispozici pouze pro vstup VGA.)



- Možnost 4:3 je k dispozici pouze pro vstupní zdroj formátu 4:3. Funkce Overscan je k dispozici pouze pro zdroj HDMI
- Fáze je nastavení fáze bodového kmitočtu. Při nesprávném nastavení fáze jsou na obrazovce problémy s vodorovným zarovnáním.
- Nastavení Frekvence určuje počet bodů v jednom vodorovném průchodu paprsku. Při nesprávném nastavení kmitočtu jsou v obrazu svislé pruhy a obraz nemá správný poměr stran.

5. Zvuk

Úprava nastavení zvuku podle vašich požadavků (pouze pro model VP228QG).

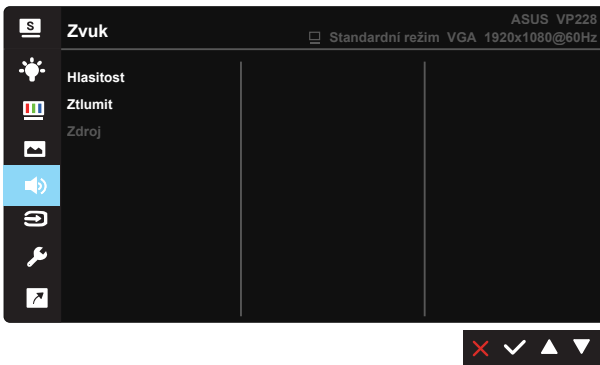

- **Hlasitost:** Nastavení výstupní hlasitosti.
- **Ztlumit:** Slouží k vypnutí výstupu zvuku.
- **Zdroj:** Slouží k nastavení zdroje zvuku na „Linkový vstup“ nebo „HDMI“ (k dispozici pouze pro vstup HDMI); Slouží k nastavení zdroje zvuku na „Linkový vstup“ nebo „DisplayPort“ (k dispozici pouze pro vstup DisplayPort).

6. Výběr vstupu

Vyberte vstupní signál z možností **VGA**, **DVI** (pouze VP228H/VP228T/VP228TE/VP228N/VP228NE), **HDMI** (VP228H/VP228HE/VP228QG), **DisplayPort** (VP228QG).

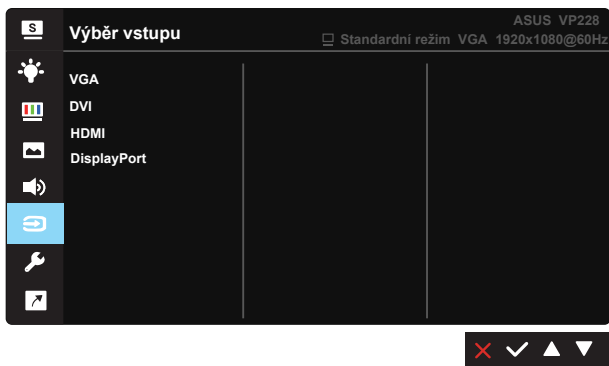

7. Nastavení systému

Nastavení konfigurace systému.

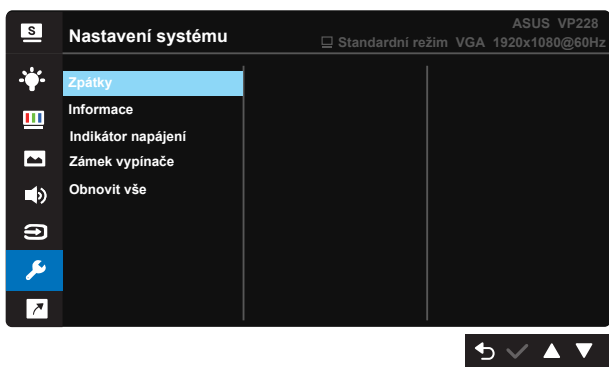





- **Splendid Demo Mode:** Aktivace předvádění vylepšení obrazu Splendid.

- **Hlasitost:** Nastavení výstupní hlasitosti. (pouze VP228H/VP228HE/VP228T/VP228TE)
- **GamePlus:** Funkce GamePlus poskytuje sadu nástrojů a vylepšuje herní prostředí pro uživatele při hraní různých typů her. Zejména funkce Bod zaměření je speciálně určena pro nové hráče nebo začátečníky, kteří se zajímají o hry FPS (First Person Shooter).

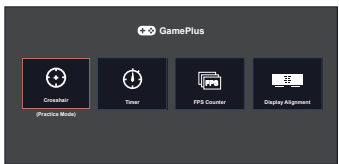
Pokyny pro aktivaci funkce GamePlus:

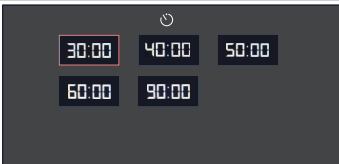
- Výběrem volby **ZAPNUTO** vstupte do hlavní nabídky GamePlus.
- Stisknutím tlačítka ◀ a ▶ vyberte mezi funkcí Vlasový kříž, Časovač, FPS Counter (Počítadlo FPS)(pouze pro model VP228QG) a Zobrazovat zarovnání(pouze pro model VP228QG).
- Stisknutím tlačítka ✓ potvrďte výběr funkce. Stisknutím tlačítka ↶ přejděte zpět. Stisknutím tlačítka ✗ ukončíte nabídku.

Hlavní nabídka GamePlus	GamePlus-Vlasový kříž
	
Hlavní nabídka GamePlus-Časovač	Hlavní nabídka GamePlus-Časovač-Pozice
	

- **QuickFit:** Obsahuje tři vzorky: (1) Vzorek mřížky, (2) Velikost fotografie.
 1. Vzorek mřížky: Usnadňuje grafikům i běžným uživatelům uspořádání prvků na jedné stránce, aby se dosáhlo konzistentního vzhledu a dojmu.



2. Velikost fotografie: Umožňuje fotografům a dalším uživatelům přesně zobrazit a upravovat fotografie ve skutečné velikosti na obrazovce.

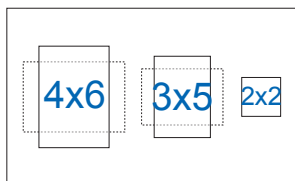

- **ECO Mode:** Aktivace ekologického režimu pro úsporu energie.
- **Nastavení OSD:** Slouží k úpravám nastavení **Časový interval OSD**, **DDC/CI** a **Průhlednost** obrazovky OSD.
- **Jazyk:** Výběr jazyka OSD. K výběru jsou následující možnosti: **Angličtina, francouzština, němčina, španělština, italština, holandsština, ruština, polština, čeština, chorvatština, maďarština, rumunština, portugalsština, turečtina, zjednodušená čínština, tradiční čínština, japonština, korejšťina, perština, thajština** a **indonéština**.
- **Zámek kláves:** Slouží k deaktivaci funkcí všech tlačítek. Stisknutím a podržením druhého tlačítka vpravo déle než pět sekund deaktivujete funkci zámku tlačítek.
- **Více:** Návrat na další stránku Nastavení systému.
- **Zpátky:** Návrat na předchozí stránku Nastavení systému.
- **Informace:** Zobrazení informací o monitoru.
- **Indikátor napájení:** Podle zapnutí/vypnutí monitoru.
- **Zámek vypínače:** Deaktivace / aktivace vypínače
- **Obnovit vše:** Výběrem „Ano“ obnovíte výchozí tovární hodnoty všech nastavení.

8. Zástupce

Výběrem této volby můžete nastavit dvě tlačítka zástupců.

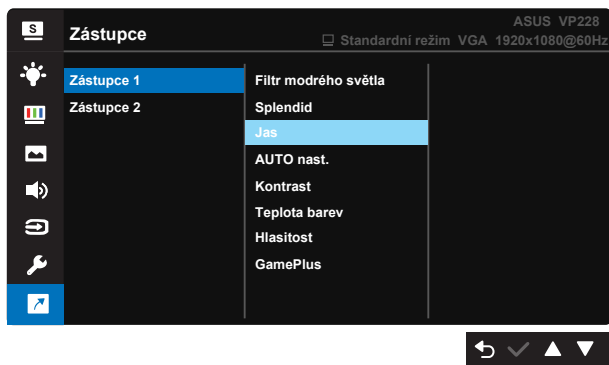

- **Zástupce 1:** Uživatel může jako zástupce vybrat a nastavit „Filtr modrého světla“, „Splendid“, „Jas“, „AUTO nast.“ (pouze VP228H/VP228HE/VP228QG)“, „Kontrast“, „Teplota barev“, „Hlasitost (pouze VP228H/VP228HE/VP228T/VP228TE/VP228QG)“, „GamePlus“. Výchozí nastavení je Jas.
- **Zástupce 2:** Uživatel může jako zástupce vybrat a nastavit „Filtr modrého světla“, „Splendid“, „Jas“, „AUTO nast.“ (pouze VP228H/VP228HE/VP228QG)“, „Kontrast“, „Teplota barev“, „Hlasitost (pouze VP228H/VP228HE/VP228T/VP228TE/VP228QG)“, „GamePlus“. Výchozí nastavení je Filtr modrého světla.

3.2 Specifikace

Model	VP228QG	VP228H	VP228T	VP228N
Velikost zobrazovače	širokouhľý 21,5" (54,6 cm)			
Max. rozlišení	1920x1080			
Jas (typ.)	250 cd/m ²			
Intrinsický kontrastní poměr (typ.)	1000:1			
Pozorovací úhel (CR>10)	170° (H) / 160° (V)			
Zobrazované barvy	16,7 M (6 bitů + FRC)			
Doba odezvy	1 ms			
Satelitní reproduktory	1,5 W x 2, stereo			NE
Zvuk z HDMI	Ano		NE	
Vstup HDMI	Ano		NE	
Vstup DVI	NE	Ano		
Vstup D-Sub	Ano			
Linkový vstup zvuku	Ano			NE
Vstup DisplayPort	Ano	NE		
Příkon při zapnutí	< 16 W*			
Poznámka	*Na základě standardu Energy Star 7.0			
Barvy skříně	Černá			
Režim úspory energie	< 0,5 W			
Režim vypnutí	< 0,5 W			
Sklon	-5° ~ +20°			
Upevnění na stěnu VESA	Ano (100 mm x 100 mm)			
Fyz. Rozměry se stojánkem (ŠxVxH)	513 mm x 373 mm x 199,4 mm			
Fyz. Rozměry bez stojánku (ŠxVxH) (pro upevnění na stěnu VESA)	513 mm x 309 mm x 52,1 mm			
Rozměry krabice (ŠxVxH)	565 x 440 x 123 mm			
Čistá hmotnost (odhad)	3,5 kg			
Celková hmotnost (odhad)	5,3 kg			
Napájecí zdroj	100~240 Vstř (zabudovaný)			

Model	VP228TE	VP228NE	VP228DE
Velikost zobrazovače	širokoúhlý 21,5" (54,6 cm)		
Max. rozlišení	1920x1080		
Jas (typ.)	200 cd/m ²		
Intrinsický kontrastní poměr (typ.)	600:1		
Pozorovací úhel (CR>10)	90° (H) / 65° (V)		
Zobrazované barvy	16,7 M (6 bitů + FRC)		
Doba odezvy	1 ms		5 ms
Satelitní reproduktory	1,5 W x 2, stereo	NE	
Zvuk z HDMI	NE		
Vstup HDMI	NE		
Vstup DVI	Ano		NE
Vstup D-Sub	Ano		
Linkový vstup zvuku	Ano	NE	
Příkon při zapnutí	< 16 W*		
Poznámka	*Na základě standardu Energy Star 7.0		
Barvy skříně	Černá		
Režim úspory energie	< 0,5 W		
Režim vypnutí	< 0,5 W		
Sklon	-5° ~ +20°		
Upevnění na stěnu VESA	Ano (100 mm x 100 mm)		
Fyz. Rozměry se stojánkem (ŠxVxH)	513 mm x 373 mm x 199,4 mm		
Fyz. Rozměry bez stojánu (ŠxVxH) (pro upevnění na stěnu VESA)	513 mm x 309 mm x 52,1 mm		
Rozměry krabice (ŠxVxH)	565 x 440 x 123 mm		
Čistá hmotnost (odhad)	3,5 kg		
Celková hmotnost (odhad)	5,3 kg		
Napájecí zdroj	100~240 Vstř (zabudovaný)		

Model	VP228HE
Velikost zobrazovače	širokoúhly 21,5" (54,6 cm)
Max. rozlišení	1920x1080
Jas (typ.)	200 cd/m ²
Intrinsický kontrastní poměr (typ.)	600:1
Pozorovací úhel (CR>10)	90° (H) / 65° (V)
Zobrazované barvy	16,7 M (6 bitů + FRC)
Doba odezvy	1 ms
Satelitní reproduktory	1,5 W x 2, stereo
Zvuk z HDMI	Ano
Vstup HDMI	Ano
Vstup DVI	NE
Vstup D-Sub	Ano
Linkový vstup zvuku	Ano
Příkon při zapnutí	< 16 W*
Poznámka	*Na základě standardu Energy Star 7.0
Barvy skříně	Černá
Režim úspory energie	< 0,5 W
Režim vypnutí	< 0,5 W
Sklon	-5° ~ +20°
Upevnění na stěnu VESA	Ano (100 mm x 100 mm)
Fyz. rozměry se stojánkem (ŠxVxH)	513 mm x 373 mm x 199,4 mm
Fyz. rozměry bez stojánku (ŠxVxH) (pro upevnění na stěnu VESA)	513 mm x 309 mm x 52,1 mm
Rozměry krabice (ŠxVxH)	565 x 440 x 123 mm
Čistá hmotnost (odhad)	3,5 kg
Celková hmotnost (odhad)	5,3 kg
Napájecí zdroj	100~240 Vstř (zabudovaný)

3.3 Řešení potíží (FAQ)

Problém	Možné řešení
LED kontrolka napájení nesvítí	<ul style="list-style-type: none">• Stisknutím tlačítka  ověřte, zda je monitor zapnutý.• Zkontrolujte, zda je dobře zapojen napájecí kabel mezi monitor a zásuvku elektrické sítě.• Zkontrolujte funkci indikátoru napájení v hlavní nabídce OSD. Výběrem „ZAPNUTO“ zapnete indikátor LED napájení.
Kontrolka napájení svítí oranžově a není zobrazován obraz	<ul style="list-style-type: none">• Ověřte, zda je monitor a počítač zapnutý.• Zkontrolujte, zda je dobře zapojen signálový kabel mezi monitorem a počítačem.• Zkontrolujte signálový kabel a také, zda nejsou žádné vývody ohnuty.• Připojte počítač k jinému monitoru a ověřte tak, že správně funguje.
Obraz je příliš tmavý nebo světlý	<ul style="list-style-type: none">• Nastavte kontrast a jas v nabídce OSD.
Obraz se třese nebo je zvlněný	<ul style="list-style-type: none">• Zkontrolujte, zda je dobře zapojen signálový kabel mezi monitorem a počítačem.• Přesuňte elektrická zařízení, která mohou způsobit rušení, dále od monitoru.
Obraz má barevné vady (bílá barva není bílá)	<ul style="list-style-type: none">• Zkontrolujte signálový kabel a také, zda nejsou žádné vývody ohnuty.• Vyberte volbu Reset v nabídce OSD.• Upravte nastavení barev R/G/B nebo vyberte volbu Teplota barev v nabídce OSD.
Žádný nebo slabý zvuk (pouze VP228H/VP228QG/VP228HE/VP228T/VP228TE)	<ul style="list-style-type: none">• Zkontrolujte, zda je dobře zapojen signálový kabel k monitoru.• Upravte nastavení hlasitosti na monitoru i počítači.• Zkontroluje, že je správně instalována a aktivován ovladač zvukové karty počítače.

3.4 Seznam podporovaných časování

Podporované primární časování PC

Rozlišení	Obnovovací kmitočet	Řádkový kmitočet
640x480	60Hz	31,469kHz
640x480	72Hz	37,861kHz
640x480	75Hz	37,5kHz
800x600	56Hz	35,156kHz
800x600	60Hz	37,879kHz
800x600	72Hz	48,077kHz
800x600	75Hz	46,875kHz
1024x768	60Hz	48,363kHz
1024x768	70Hz	56,476kHz
1024x768	75Hz	60,023kHz
1152x864	75Hz	67,5kHz
1280x960	60Hz	60kHz
1280x1024	60Hz	63,981kHz
1280x1024	75Hz	79,976kHz
1440x900	60Hz	55,935kHz
1440x900	75Hz	70,635kHz
1680x1050	60Hz	65,29kHz
1920x1080	60Hz	67,5kHz
1920x1080(pouze VP228QG)	60Hz	83,894kHz

Režimy IBM, tovární přednastavení

Rozlišení	Obnovovací kmitočet	Řádkový kmitočet
640x350	70Hz	31,469kHz
720x400	70Hz	31,469kHz

Režimy MAC, tovární přednastavení

Rozlišení	Obnovovací kmitočet	Řádkový kmitočet
640x480	67Hz	35kHz
832x624	75Hz	49,725kHz

Režimy VESA, uživatelské nastavení

Rozlišení	Obnovovací kmitočet	Řádkový kmitočet
848x480	60Hz	31,02kHz
1280x720 (RB)	60Hz	44,444kHz
1280x720	60Hz	44,722kHz
1280x720	75Hz	56,456kHz
1280x768 (RB)	60Hz	47,396kHz
1280x800 (RB)	60Hz	49,306kHz
1280x800	60Hz	49,702kHz
1280x800	75Hz	62,795kHz
1366x768	60Hz	47,712kHz
1440x900 (RB)	60Hz	55,469kHz
1440x900	75Hz	70,635kHz
1680x1050 (RB)	60Hz	64,674kHz
1920x1080	60Hz	66,587kHz

Frekvence SD/HD (pouze vstup HDMI)

Formáty HDMI 1.3,CEA-861B, SD/HD podporované primární frekvence (pouze vstup HDMI)

Rozlišení	Obnovovací kmitočet	Řádkový kmitočet
640x480P	59,94 / 60 Hz	31,469 / 31,5kHz
720x480P	59,94 / 60 Hz	31,469 / 31,5kHz
720x576P	50Hz	31,25kHz
1280x720P	50Hz	37,5kHz
1280x720P	59,94 / 60 Hz	44,955 /45kHz
1920x1080i	50Hz	28,125kHz
1920x1080i	59,94 / 60 Hz	33,716 / 33,75kHz

Formáty HDMI 1.3,CEA-861B, SD/HD podporované volitelné frekvence (pouze vstup HDMI)

Rozlišení	Obnovovací kmitočet	Řádkový kmitočet
1440x480P	59,94 / 60 Hz	31,469 / 31,5kHz
1440x576P	50Hz	31,25kHz
1920x1080P	50Hz	56,25kHz
1920x1080P	59,94 / 60 Hz	67,433 / 67,5kHz

* Režimy neuvedené výše v tabulce nemusí být podporovány. V zájmu optimálního rozlišení doporučujeme vybrat některý z režimů uvedených v tabulce.